

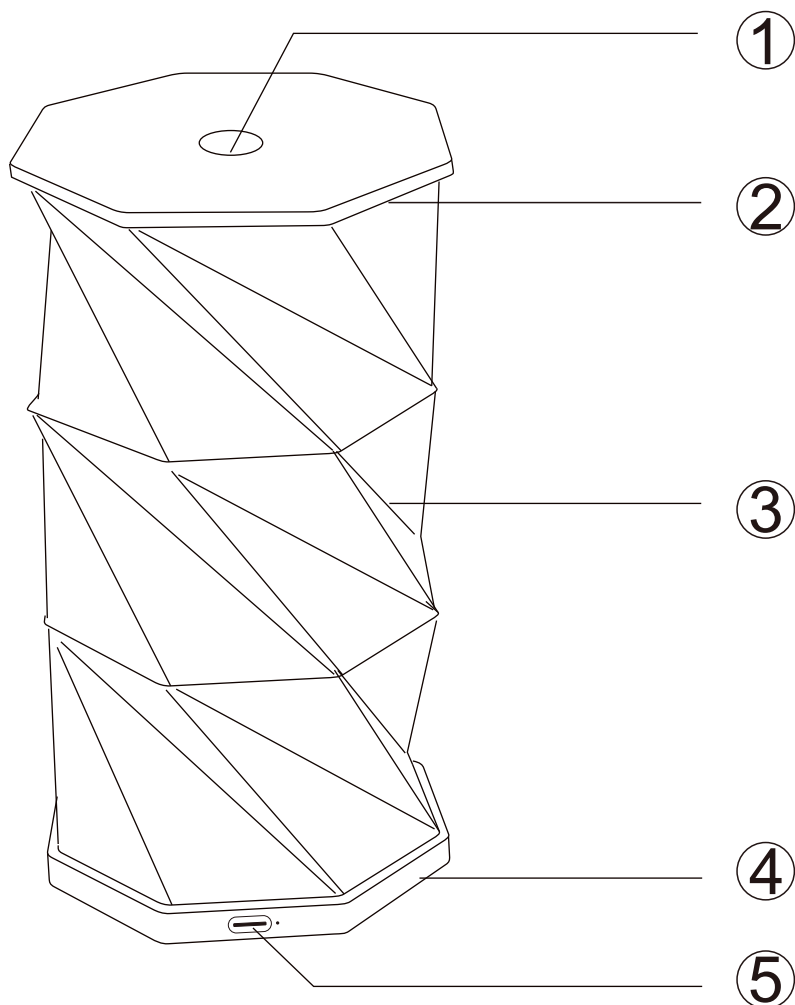

# 渦巻き式ライト

HM -X3L

部品名称



- ① スイッチ
- ② 上部カバー
- ③ ランプシェード
- ④ ボトムカバー
- ⑤ 充電口

| 記号 | 名称 |    |   | 型式 |    |    |
|----|----|----|---|----|----|----|
| 図名 |    | 図番 |   | 尺度 | 用紙 | A4 |
| 設計 |    | 製図 |   | 承認 |    |    |
|    |    |    |  <small>株式会社 グッド・グッズ</small>  <small>昭輝照明</small><br><b>LED照明の開発・製造・販売</b><br>☎ 072-447-8536 ☎ 072-447-8537<br>www.goodgoods.co.jp www.goodtoku.com |    |    |    |

# 渦巻き式ライト

HM -X3L

コントロール

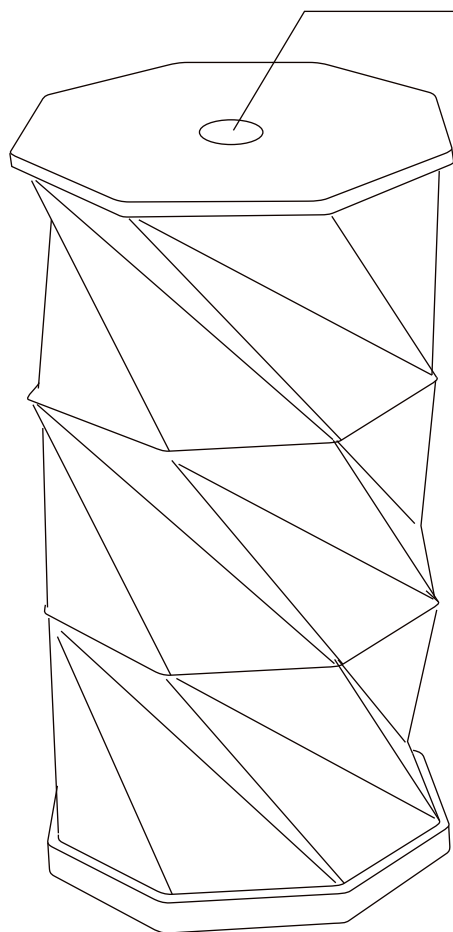

## スイッチ

- 1、軽くタッチすると、点灯および消灯することができます。
- 2、長押しすると、無段階調光で明るさを調整することができます。

| 記号 | 名 称 |    |  | 型 式 |  |    |
|----|-----|----|--|-----|--|----|
| 図名 |     | 図番 |  | 尺度  | 用紙   | A4 |
| 設計 |     | 製図 |  | 承認  | GOODGOODS 株式会社 グッド・グッズ 昭輝照明 SYOKI<br>LED照明の開発・製造・販売<br>☎ 072-447-8536 072-447-8537<br>www.goodgoods.co.jp www.goodtoku.com |    |

# 渦巻き式ライト

HM -X3L

充電説明

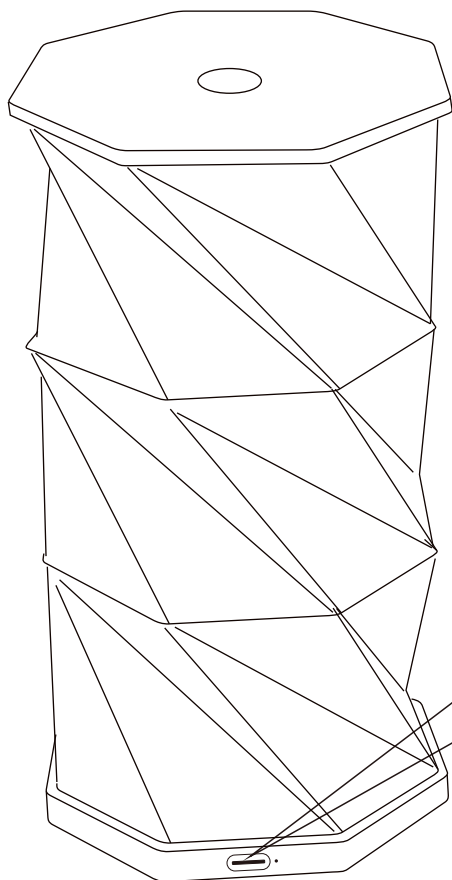



充電口  
(TYPE-C)



5V 1A

Type C 充電

電圧/電流 5V/1A

| 記号 | 名称 |    |   | 型式 |    |    |
|----|----|----|---|----|----|----|
| 図名 |    | 図番 |   | 尺度 | 用紙 | A4 |
| 設計 |    | 製図 |   | 承認 |    |    |
|    |    |    |  <small>株式会社 グッド・グッズ</small>  <small>昭曜照明</small><br><b>LED照明の開発・製造・販売</b><br>☎ 072-447-8536 072-447-8537<br>www.goodgoods.co.jp www.goodtoku.com |    |    |    |

# 渦巻き式ライト

HM -X3L

充電方法

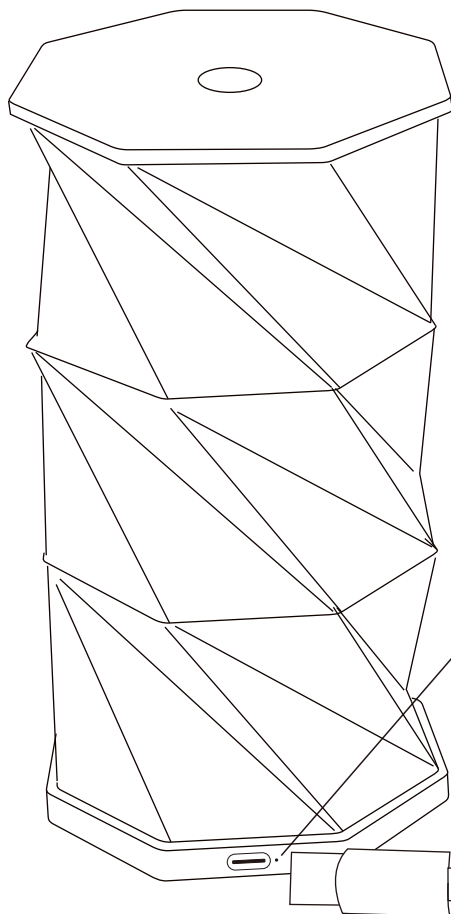

- 充電中: 赤色点灯
- 充電完了: 指示ランプ消灯

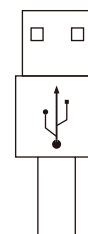

動作時間: 約3~20時間

充電時間: 約3時間

| 記号 | 名称 |    |  | 型式 |   |    |
|----|----|----|--|----|---|----|
| 図名 |    | 図番 |  | 尺度 | 用紙  | A4 |
| 設計 |    | 製図 |  | 承認 | GOODGOODS 昭輝照明 SYOKI<br>LED照明の開発・製造・販売<br>☎ 072-447-8536 072-447-8537<br>www.goodgoods.co.jp www.goodtoku.com |    |

# 渦巻き式ライト

HM -X3L

形態変更

スイッチ

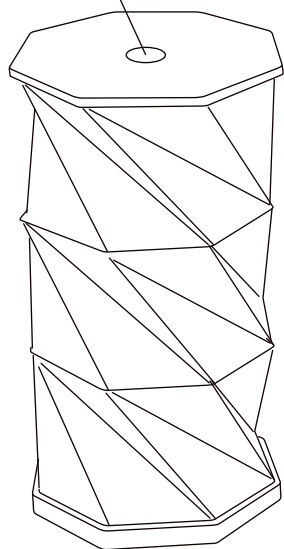

形態1

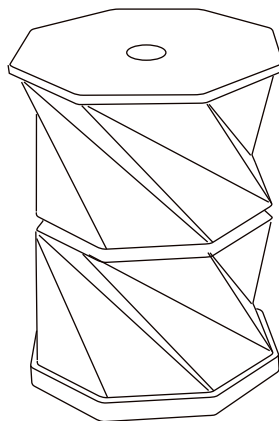

形態2

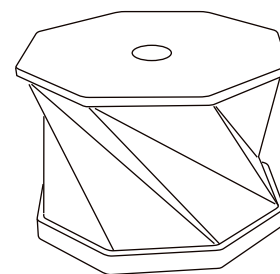

形態3

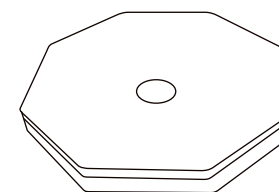

閉じる

| 記号 | 名称 |    |   | 型式 |    |    |
|----|----|----|---|----|----|----|
| 図名 |    |    | 図番  | 尺度 | 用紙 | A4 |
| 設計 | 製図 | 承認 | GOODGOODS 昭輝照明 SYOKI<br>LED照明の開発・製造・販売<br>TEL 072-447-8536 FAX 072-447-8537<br>www.goodgoods.co.jp www.goodtoku.com |    |    |    |

# 渦巻き式ライト

HM -X3L

使用例

手持ち

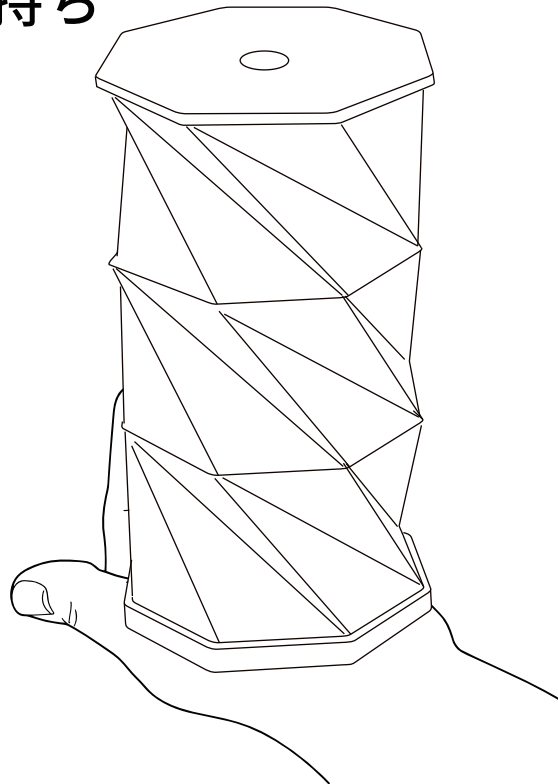

据置き

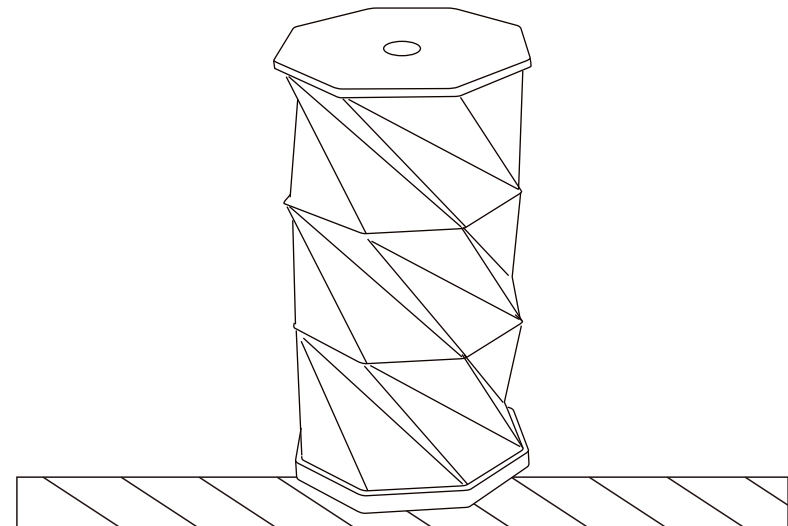

| 記号 | 名称 |    |   | 型式 |    |    |
|----|----|----|---|----|----|----|
| 図名 |    |    | 図番  | 尺度 | 用紙 | A4 |
| 設計 | 製図 | 承認 | GOODGOODS 昭輝照明 SYOKI<br>LED照明の開発・製造・販売<br>☎ 072-447-8536 072-447-8537<br>www.goodgoods.co.jp www.goodtoku.com |    |    |    |