

この度は、当社製品をお買い上げいただき誠にありがとうございます。
ご使用前に、必ずこの取扱説明書をお読みいただき、内容を十分に理解したうえで正しくお使いください。
また、取扱説明書は捨てずに必ず保管してください。

200w ポータブル電源 EneStorage200

型番 **SPI-200AT**

防災グッズ

AC
出力

DC
出力

シガーライター

USB
出力

Type-C出力

LED
LEDランプ

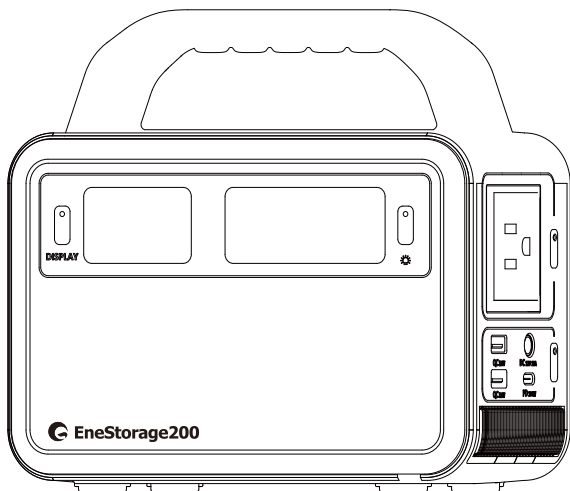

ノートパソコン



テレビ



カメラ



スマートフォン



車載冷蔵庫



扇風機

防災 停電対策 非常用 発電機



株式会社グッド・グッズ

〒597-0081 大阪府貝塚市麻生中1010-8

☎ 072-447-8536 📠 072-447-8537

🌐 (ホームページ) <https://www.goodgoods.co.jp>



公式HP





公式ショップ

目次

- 1.安全上の注意事項
- 2.使用上の注意事項
- 3.梱包内容
- 4.寸法図
- 5.仕様データ
- 6.各部名称と機能
- 7.ご使用前の確認事項
- 8.充電方法
- 9.出力方法
- 10.製品メンテナンスと保管方法

1.安全上のご注意(必ずお守りください。)

- ご使用前に、「安全上のご注意」をよくお読みのうえ、正しくお使いください。
- こちらに記載された注意事項は、使用者や他の人への危害や損害を未然に防止するため、必ずお守りください。
- お読みになられた後も、ご利用される方がいつでも参照できる場所に必ず保管してください。
- また、「危ない」と感じた時は直ちに使用を中止してください。

	この記号は、注意(警告を含む)しなければならない内容です。
	この記号は、禁止(やってはいけないこと)の内容です。
	この記号は、必ず行っていただく強制の内容です。

この取扱説明書は、仕様変更などによりイラスト、内容が一部実機と異なる場合があります。

 危険	
! 指示	<ul style="list-style-type: none"> ・充電の際は必ず付属の専用充電器をご使用ください。 発熱や発火の原因となります。
	<ul style="list-style-type: none"> ・本製品に付属している充電器は、本製品専用です。本製品以外に使用しないでください。 発熱、破裂、発火及び火災、ケガ、感電の原因になります。
	<ul style="list-style-type: none"> ・指定の電源・電圧で充電してください。 火災や故障の原因になります。
	<ul style="list-style-type: none"> ・本体の充電完了後、速やかに充電器を外してください。 発熱、破裂、発火及び火災、ケガ、感電の原因になります。
	<ul style="list-style-type: none"> ・本体の充電は、推奨温度が5～30℃の環境下で行ってください。 発熱、破裂、発火及び火災、ケガ、感電の原因となります。
	<ul style="list-style-type: none"> ・本体の充電時間を過ぎても充電が完了しない場合は充電を中止してください。 発熱、破裂、発火及び火災、ケガ、感電の原因になります。
	<ul style="list-style-type: none"> ・充電の際は離れず必ず近くにいてください
	<ul style="list-style-type: none"> ・本製品の使用中に異臭・発熱・発煙など異常が生じた場合、速やかに使用を中止し、販売元・弊社にお問合せください。 発熱、破裂、発火の原因になります。
	<ul style="list-style-type: none"> ・AC100V出力の際、使用する機器記載の注意事項を厳守してください。 本体の発熱、破裂、発火及び火災、ケガ、感電の原因になります。
	<ul style="list-style-type: none"> ・ACプラグ、シガープラグ、USBコネクタは根元まで確実に差し込んでください。 差込みが不完全の場合、火災や感電の原因になります。
	<ul style="list-style-type: none"> ・使用機器のACケーブルを本製品の出力部から抜く場合は、必ず本製品の出力スイッチを切ってください。 感電や故障の恐れがあります。
	<ul style="list-style-type: none"> ・コンセント部は埃などが溜まらないよう、注意してください 発煙や発火、故障の恐れがあります。
	<ul style="list-style-type: none"> ・安定した場所でご使用ください。
	<ul style="list-style-type: none"> ・小さなお子様の手の届かない場所で使用・保管してください。 事故やケガ、感電の原因になります。
	<ul style="list-style-type: none"> ・本製品を移動させる場合は電源を切り、接続されているケーブルなどをすべて抜いた状態で行ってください。 感電及び故障の恐れがあります。
	<ul style="list-style-type: none"> ・使用后、必ずケーブルを抜いて保管してください。 事故やケガ、感電の原因になります。
<ul style="list-style-type: none"> ・万が一、本製品が発火した場合は消火器を使って消火してください。 	

⊘ 禁止	<ul style="list-style-type: none"> ・分解・改造・修理をしないでください。 発熱や発火、感電の原因になります。
	<ul style="list-style-type: none"> ・強い衝撃を与えたり、落下させたりしないようにしてください。また、変形や破損した場合は使用しないでください。 火災ややけど、感電やケガの原因になります。
	<ul style="list-style-type: none"> ・充電中や使用中は本体を移動させないでください。 火災や感電の原因になります。
	<ul style="list-style-type: none"> ・充電器やコード、プラグに破損等がある場合は使用しないでください。 破損状態のまま使用すると、発火や感電の原因になります。
	<ul style="list-style-type: none"> ・ストーブなどの熱源の近くには置かないでください。 火災、感電、故障の原因になります。
	<ul style="list-style-type: none"> ・濡れた手で、本製品や接続する電気機器のプラグに触れないでください。 感電の原因になります。
	<ul style="list-style-type: none"> ・コンセントや通風口や放熱ファンなどに金属、紙などを差し込んだり、中に入れたりしないようにしてください。 火災、感電、故障の原因になります。
	<ul style="list-style-type: none"> ・湯気、ホコリ、油煙、腐食性ガスなどが多い場所では使用しないでください。 発熱、発煙、感電、故障の原因になります。
	<ul style="list-style-type: none"> ・雨や水、海水で濡れないようにしてください。 発熱や発火、感電の原因になります。
	<ul style="list-style-type: none"> ・交流出力は電力会社からの電気配線や屋内配線には絶対に接続しないでください。 感電や火災の原因になります。
	<ul style="list-style-type: none"> ・端子類を指で触れたり異物を入れないでください。 発熱、破裂、発火及び火災、ケガ、感電の原因になります。
	<ul style="list-style-type: none"> ・本製品を接続した状態で車を走行させないでください。 事故や感電、火災、本製品や自動車の故障、破損の原因になります。
	<ul style="list-style-type: none"> ・結露しやすい環境で使用及び保管しないでください。また、水拭きはしないでください。 感電、短絡、発熱、発火、発煙、火災などの原因になります。
<ul style="list-style-type: none"> ・本製品のAC100V出力を、医療機器や電源停止により人が死亡または重症を負うと想定される機器、公共性の高い機器、産業用機器などには使用しないでください。 事故の原因となります。 	

⚠ 警告	
⚠	<ul style="list-style-type: none"> ・ケーブルを踏んだり、足をひっかけたりしないように気を付けてください。 ケガ、ケーブル損傷による発熱、本製品の故障の恐れがあります。
⚠ 感電 注意	<ul style="list-style-type: none"> ・災害などにより本製品が浸水、水没、変形、破損などした場合、絶対に本製品に近づかないでください。 発熱、発煙、感電などの危険があります。
⊘ 禁止	<ul style="list-style-type: none"> ・充電アダプタや電源コード、電源プラグは損傷しないようにお取り扱いください。 発火や感電の原因となります。 ・使用時及び充電時には、タバコなどの火気を近づけないでください。 発熱、破裂、発火及び火災、ケガ、感電の原因になります。
!	<ul style="list-style-type: none"> ・USB出力による充電終了後、本体と被充電機器との接続を速やかに解除してください。 発熱、破裂、発火及び火災、ケガ、感電の原因となります。 ・充電中は電源コードを折ったり、束ねたりせず、電源コードを伸ばした状態で使用してください。 発熱、発火の原因になります。

2. 使用上の注意事項

⚠ 警告

- 本製品は防水タイプではございませんので、水に濡らさないようにご注意ください
- 長時間使用しない場合でも、約3カ月毎に充放電の確認を行ってください。
- 使用方法や保管方法によって、内臓バッテリーが著しく劣化する場合がございます。
- 本製品を使用時は電磁波が発生いたしますので、ペースメーカー等使用している方は、病院や医療機器メーカーに影響がないか確認を行ったうえでご使用ください。

3. 梱包内容

ご使用前に、以下の商品が揃っていることをご確認ください。

本体

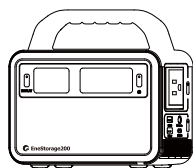

ACアダプター

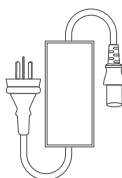

カーチャージャー

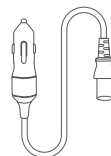

シガーソケット (メス)
DC 5521 ソケット変換コネクタ



MC4～DC7909
ソーラー充電ケーブル

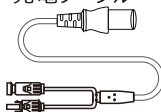

説明書

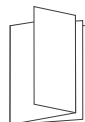

4. 寸法図

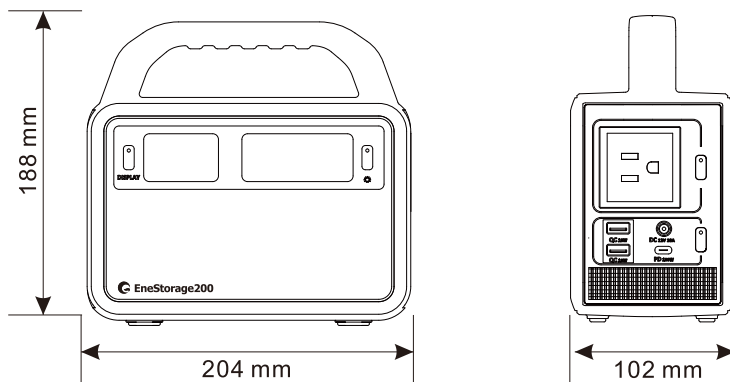

5.仕様データ

品番	SPI-200AT
容量	3.2V, 48000mAh/153.6Wh
電圧調整方式	純正弦波出力
内蔵バッテリータイプ	リン酸鉄リチウムバッテリー
保護回路	過電圧、過放電、過負荷、短絡保護、温度保護
出力端子	①ACコンセント:3芯*1口 ②DC:DC5521*1口 ③USB : USB-AQC3.0*2口、Type-C*1口
AC出力	定格出力:200W 瞬間最大出力:400W 定格電圧:100V60HZ
DC出力	DC5521ジャック*1口 : 11.2V~14.6V/10A
USB出力	USB-A QC3.0: QC18W *2口 Type-C : PD100W *1口
AC充電器	入力 : 100-240V50/60HZ 出力:18V3.61A
カーチャージャー	入力 : 12V 7.5Aまたは DC24V 2.7A
ソーラーチャージャー (別売)	MPPT,10V-28V,3.61A
充電時間 (目安)	AC充電器:約2.9H カーチャージャー:12V/7.5A約2.2H,24V/2.7A約2.9H
サイクル回数	2000回以上
LEDライト	5W/常時点灯/SOS/点滅
重さ	約2.17KG
サイズ	204x102x188 mm
動作環境	-10℃~45℃
保管環境	-10℃~45℃(20℃~30℃最適)
セット内容	ポータブル電源本体、AC充電器、カーチャージャー、 MC4-DC7909ソーラー充電ケーブル、 シガーソケット変換コネクター、取扱説明書、保証書

※出力容量はご使用いただく機器によって変動いたします。

※AC出力の適応周波数は60HZのみとなります。

6.各部名称と機能

本体

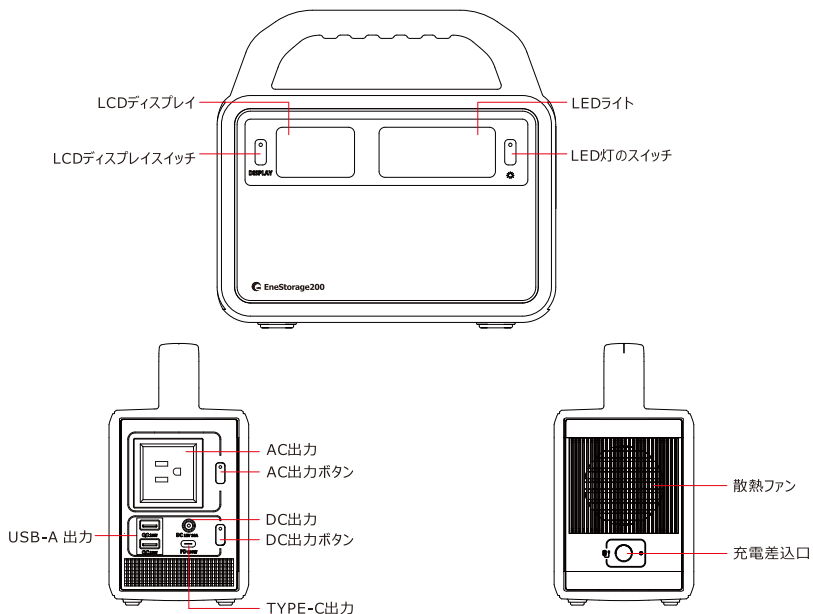

LCDディスプレイ

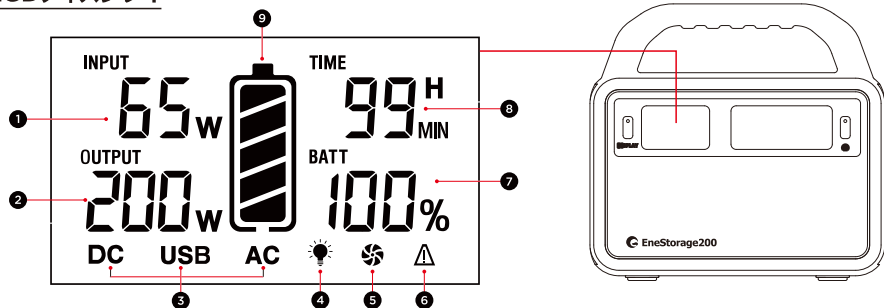

- | | | |
|--------------|-------------|---------------|
| ① 入力パワー表示 | ② 出力パワー表示 | ③ DC/USB/AC表示 |
| ④ LEDライト起動表示 | ⑤ 散熱ファン起動表示 | ⑥ アラーム起動表示 |
| ⑦ バッテリー残量表示 | ⑧ 残り時間表示 | ⑨ 残電量表示 |

- ⑦⑨のバッテリー残量表示は目安となります。
- ⑧出力中の機器の合計使用時間(推定)が表示されます。
※ご使用いただく機器によって使用時間は変動いたします。
- ⑤電源内部の温度が45℃に達した場合、散熱ファンが起動します。
- ①使用中の機器の合計消費電力(推定)が表示されます。
※推定数値となり、機器自体の値とは異なる場合がございます。
※表示の値が200Wに近いほど、使用時間は短くなります。

エラーメッセージ一覧:

エラーコード	原因	対処
H-1	本体充電時の高温保護装置起動	内部温度が下がり、充電が再開するまで使用を停止してください。
L-1	本体充電時の電池低温保護装置起動	内部温度が上がリ、充電が再開するまで使用を停止してください。
Eb1	電池放電による高温保護装置起動	電池温度が下がるまで、使用を停止してください。
Eb2	電池放電時の低温保護装置起動	電池温度が上がるまで、使用を停止してください。
Ed1	DC出力口①の過負荷保護装置起動	DC出力口に接続した機器を外して本体を再起動してください。
Ed2	DC出力口②の過負荷保護装置起動	DC出力口に接続した機器を外して本体を再起動してください。
Ed3	DC出力口のショート保護装置起動	DC出力口に接続した機器をすべて外して本体を再起動してください。
EC1	本体充電時のMOS過高温保護装置起動	充電を停止し、本体温度が下がったのを確認してから再度充電を行ってください。
EC2	ソーラーパネルから充電時の過電圧保護装置起動	適切な充電電圧のソーラーパネルをご利用下さい。
EA5	内部の変圧器の接続が外れている	販売元へお問い合わせください。
EA6	AC出力過負荷/短絡保護装置起動	AC出力口に接続した機器を全て取り外して本体を再起動してください。

各種保護機能

保護機能	
短絡保護	短絡時の短絡電流を検知すると、出力を遮断します。 →故障原因を解除し、スイッチを再びONにします。 (USB出力の場合、自動的に復帰します。)
過電流保護 (DC・USB出力)	規定値以上の出力電流を検知すると、出力を遮断します。 →故障原因を解除し、スイッチを再びONにします。 (USB出力の場合、自動的に復帰します。)
過電圧保護	規定値以上の出力電圧を検知すると、出力を遮断します。 →使用を直ちに停止し、販売元または弊社にご相談ください。
過負荷保護 (AC出力)	接続している電気機器の消費電力は本機の最大出力を超えた場合、出力を遮断します。 →負荷を定格以下にし、出力が自動的に復帰します。
過放電保護	規定値以下のバッテリー電圧を検知すると、出力を遮断します。 →本機を充電します。
高温保護 (AC出力)	出力中に内部温度が上昇した場合、放熱ファンを動作させることで内部を冷却します。 ・内部温度が50℃以上になる場合、放熱ファンが作動します。50℃以下に下がると、放熱ファンが停止します。
高温保護 (USB出力)	出力中に内部温度が上昇または出力電圧が高くなると、放熱ファンが回転し、出力を遮断します。 →本機を常温に戻した後、自動的に復帰します。
過充電保護	充電中に過電流・過電圧を検出すると、充電を遮断します。

※AC出力側の過負荷・短絡保護機能は起動された時、保護機能の誤動作を防止するために、本機は自動復帰します。合計3回まで自動復帰後、また保護機能が働いた場合、AC出力を遮断します。

7.ご使用前の確認事項

- 本製品を初めてご利用になる時は充電してからご使用下さい。
- 各出力スイッチを押してONにして下さい。
- 使用になる機器の瞬間最大出力及び定格消費電力を必ずご確認ください。接続する電気製品の合計消費電力は、定格消費電力が200W以下、瞬間最大出力は、400W以下になるようにして下さい。
- ※瞬間最大出力は、定格消費電力とは異なります。電源起動時にかかる瞬間出力は一般的に定格出力の3～7倍となります。
- 本製品は、医療機器などの使用を目的とした商品ではないため、安全上、利用をお勧めできません。
- 使用する電気機器の取扱説明書をよくお読みのうえ、正しくお使いください。

① 各出力機能について

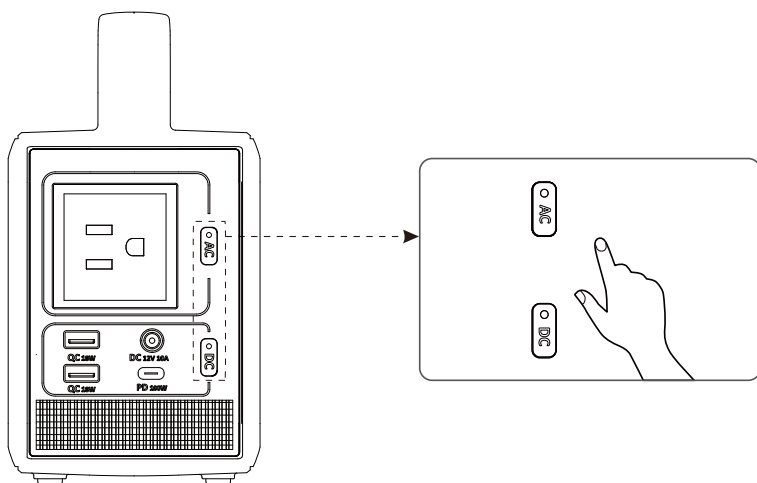

各出力スイッチのいずれかを押すと、各機能が起動し出力可能状態になります。

再度押すと出力機能はOFF状態になります。

いずれかのスイッチを5秒間長押しすると、本体の電源がOFFになります。

※本体の出力スイッチがONになっている状態で、何も接続されておらず出力がない場合は、約4時間後に自動的に電源がOFFになります。

事前に各出力スイッチを2秒間長押しすると、ディスプレイにそれぞれの出力マークが点滅表示され、出力待機状態を維持します。

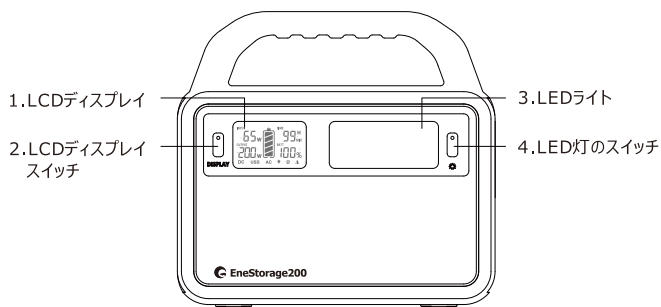

1. LCDディスプレイ

2. LCDディスプレイ
スイッチ

3. LEDライト

4. LED灯のスイッチ

② LEDライトの点灯について

LEDスイッチ 1 回押し：ローモード（明るさ50%）

LEDスイッチ 2 回押し：ハイモード（明るさ100%）

LEDスイッチ 3 回押し：消灯

LEDスイッチ 2 秒長押し：SOSモード（モルス信号）

SOSモードからLEDスイッチ 1 回押し：点滅モード

LEDスイッチ 3 回押し：消灯

8.充電方法

△警告

- 充電の際は離れず必ず近くにいてください。
 - 充電する際は、周囲温度が-10℃～45℃の範囲内で充電してください。
 - 充電中は充電器が熱く感じることがあります。
- 異常ではありませんが、密閉した場所や高温になる場所での長時間使用はお控えください。
- 充電中は本体の温度が上昇し、45℃に達した場合放熱ファンが起動します。

①【家庭用コンセント（AC100V）から充電する場合】

△注意

- ・充電器やコード、プラグに破損等がある場合は使用しないでください。
ショート、発火、感電の恐れがあります。
- ・充電中は電源コードを折ったり、束ねたりせず、電源コードを伸ばした状態でご使用ください。
発熱や発火、故障、損傷の原因となります。
- ・電源プラグの抜き差しは確実に行ってください。
発熱、破損及び感電の恐れがあります。

根元まで差し込んでください。

抜くときはコードを持たず、
電源プラグを持って抜いてください。

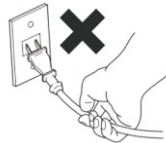
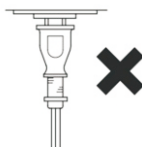

- ・延長コードを使用するなどして、屋外で電源プラグを接続する場合は、雨や水、海水で濡れないように注意してください。
感電の原因になる恐れがあります。

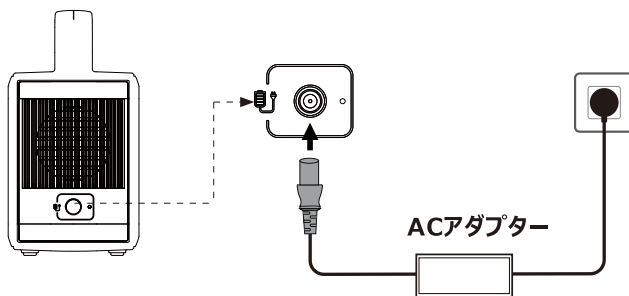

満充電まで約2.9H（付属ACアダプター利用時）

②【太陽光で充電する場合】

1. 当社の45Wソーラーパネル兼テーブル(TYH-45B)で充電する場合

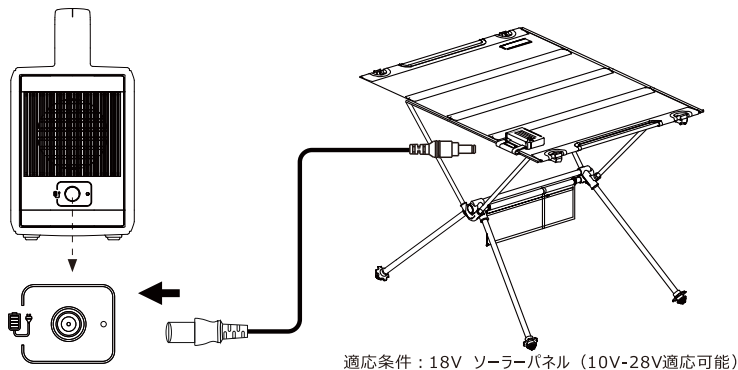

DC5521-DC7909変換コネクタを利用してソーラーパネルから充電する

※DC5521ケーブルの先端に、DC7909変換コネクタを装着し充電を行ってください。
上記ケーブルおよび変換コネクタは、当社ソーラーテーブル(TYH-45B)の付属品となります。
ポータブル電源の付属品ではございませんのでご注意ください。
満充電までの充電時間目安：5～7H
※日当たりや天候などにより充電時間は異なります。

2. MC4端子からの充電（他社製ソーラーパネル）

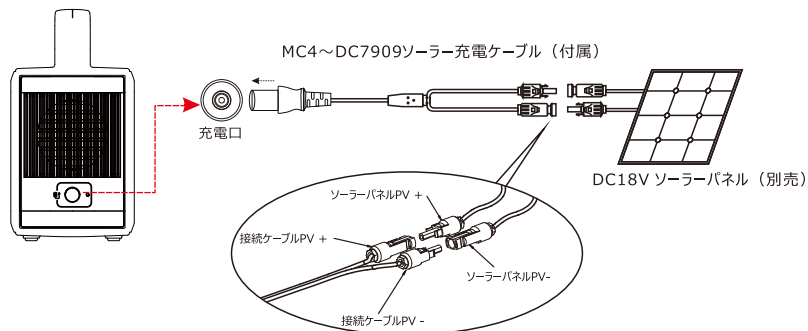

③車のシガーソケットから充電する場合（DC12/24V）

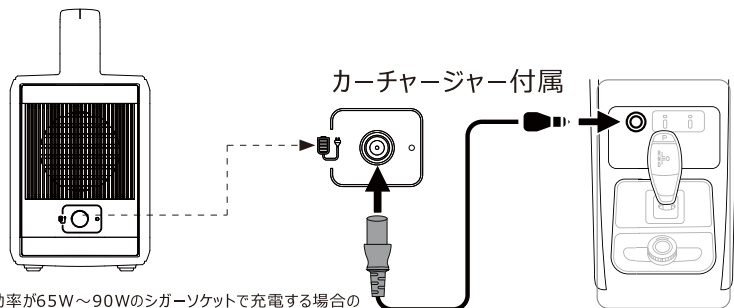

充電効率が65W～90Wのシガーソケットで充電する場合の
満充電までの充電時間目安は約2時間～3時間です。

- ① 付属のDCシガーソケットのコネクターを本体にあるINPUT充電ジャックに差し込みます。
 - ② 充電用DCシガーソケットのプラグを車のシガーライトソケットに差し込みます。
 - ③ 本体のディスプレイに表示される残量を確認します。
- ※【充電開始】バッテリー残量が上昇すると表示されます。
【充電完了】バッテリー残量【100%】の表示となります
- ④ 満充電次第、充電用のシガーソケットを外します。

9.出力方法

【AC100V出力】

AC出力から取り出せる電力は200Wまでとなります。

200Wを超える電気機器を接続すると、保護回路により【エラー表示】が点灯し、出力が停止します。

※200W以内でもモーターなど瞬間最大出力(起動電力)が大きいものを接続した場合、【エラー表示】が点灯し、出力が停止しご使用いただけませんが故障ではございません。

※対応の周波数は60HZのみとなります。

※電圧変圧器との併用はできません。

- 1) 本体を安定した場所に置き、AC出力スイッチを押します。
- 2) 「バッテリー残量灯」を確認します。
※バッテリー残量がない場合は充電を行ってください。
- 3) 接続する電気機器のスイッチがOFFになっていることを確認し、交流コンセントへ電気機器のプラグを確実に差し込んでください。
- 4) 電気機器のスイッチをONにします。
- 5) 使用後は出力スイッチをOFFにして、すべての機器を取り外してください。
※使用機器の定格消費電力が本製品の出力容量内であっても、最大消費電力が定格消費電力と大きく異なる機器(モーターを使用した機器など)では、使用できない場合があります。

【DC出力】

- 1) 本体を安定した場所に置き、DC出力スイッチを押します。
DC出力マークがディスプレイに表示されると、DC出力が可能な状態になります。
- 2) 直流機器の電源プラグを本体のDCジャック/シガーソケットに接続します。
- 3) 使用後はDC出力スイッチをOFFにして、すべての機器を取り外してください。

【USB出力】

- 1) 本体を安定した場所に置き、DC出力スイッチを押します。
USB出力マークがディスプレイに表示されると、USB出力が可能な状態になります。
- 2) 使用後はDC出力スイッチをOFFにして、すべての機器を取り外してください。

本体の出力スイッチがONになっている状態で、何も接続されておらず出力がない場合は、約4時間後に自動的に電源がOFFになります。

事前に各出力スイッチを2秒間長押しすると、ディスプレイにそれぞれの出力マークが点滅表示され、出力待機状態を維持します。

10. 製品メンテナンスと保管方法

【メンテナンス】

- ・内蔵バッテリーの故障などを防ぐため、3か月毎に充電および通電のメンテナンスをお願いいたします。
- ・メンテナンス前は必ず充電器や接続されているコードをすべて取り外し、出力がOFFになっていることを確認してから行ってください。
- ・本体や充電器の汚れは、水で薄めた中性洗剤を柔らかい布に含ませ汚れを拭き取り、最後に乾いた布で洗剤と水分が残らないように乾拭きしてください。
- ・充電口や各出力端子の接続部に、水や洗剤が入らないようご注意ください。
- ・アルコールやシンナーなどは、塗装剥がれの原因となりますので使用しないでください。

【保管方法】

- ・保管時はディスプレイに「LOC」表示が点灯するまでAC出力スイッチとDC出力スイッチを同時に長押しし、本体をロックモードに設定してから保管をお願いします。
 - ・長期間使用していないときも徐々に自然放電します。電池残量が少ない状態で長期間保管された場合は、完全放電になる可能性がございます。
- 内蔵バッテリーの故障などを防ぐため、3か月毎に充電および通電の確認を行ってください。

● 下記の場所での保管はしないでください。

- ・粉塵やホコリが多いところ
- ・雨などの水にかかる場所
- ・周囲環境温度が-10℃以下/45℃以上/湿度70%以上の場所
- ・振動が多い場所や不安定な場所

地球に優しく、明るい未来

もっとお得に！
当社直営オンラインショップ
アクセスはこちら⇒⇒
www.goodtoku.com



製造元 **株式会社グッド・グッズ**

ホームページ <https://www.goodgoods.co.jp>

〒597-0081 大阪府貝塚市麻生中1010-8

TEL: 072-447-8536 FAX: 072-447-8537

E-mail: info@goodgoods.co.jp